

FISHER & PAYKEL

**RÉFRIGÉRATEUR ENCASTRABLE
ACTIVESMART™**

**RÉFRIGÉRATEUR CONGÉLATEUR À PORTES FRANÇAISES
RS32A72, RS36A72 & RS36A80
CONGÉLATEUR RÉFRIGÉRATEUR À FIXATION INFÉRIEURE
RS36W80**

**GUIDE D'UTILISATION
US CA**

TABLE DES MATIÈRES

Consignes de sécurité et mises en garde	4
Avant de commencer	10
Panneau de commande	12
Caractéristiques de rangement	13
Utilisation de votre appareil	14
Caractéristiques de rangement	24
Connexion WiFi	26
Nettoyage et entretien	27
Conservation des aliments	32
Avertissements à l'intention de l'utilisateur et sons	33
Dépannage	34
Service et garantie	38

Enregistrement

Pour enregistrer votre produit, visitez notre site Web : fisherpaykel.com/register

⚠ MISE EN GARDE!



Risque de choc électrique

Le fait de ne pas respecter ces consignes peut causer la mort, un choc électrique, un incendie ou des blessures.

- Lisez et observez les consignes de sécurité et mises en garde contenues dans ce guide d'utilisation avant d'utiliser cet appareil.

⚠ MISE EN GARDE!



Cet appareil contient de l'isobutane réfrigérant inflammable (R600a).

LISEZ ET CONSERVEZ CE GUIDE

MISE EN GARDE!

Lisez la totalité du manuel. Le fait de ne pas respecter toutes les consignes et réglementations pourrait entraîner des blessures ou des dommages matériels. Lors de l'utilisation de cet appareil, observez toujours les consignes de sécurité de base, notamment :

Utilisation générale

- Ce produit a été conçu pour une utilisation dans un environnement domestique normal (résidentiel).
- Les enfants doivent être supervisés afin de s'assurer qu'ils ne jouent pas avec l'appareil.
- Le nettoyage et l'entretien par l'utilisateur ne doivent pas être effectués par des enfants sans supervision.
- Cet appareil peut être utilisé par des enfants d'au moins 8 ans et des personnes aux capacités physiques, sensorielles ou mentales réduites, ou encore ne possédant pas l'expérience et les connaissances requises, s'ils sont supervisés ou ont reçu des instructions concernant l'utilisation de l'appareil d'une manière sécuritaire et s'ils comprennent bien les dangers potentiels.
- Lors de l'installation de cet appareil, suivez les instructions d'installation du fabricant concernant l'espace de ventilation adéquat entre l'appareil et les armoires.
- Pour réduire les risques dus à l'instabilité de l'appareil, veillez à le fixer conformément aux instructions d'installation.
- Gardez les ouvertures de ventilation du châssis de l'appareil ou de la structure encastrée exemptes de toute obstruction.
- N'utilisez pas d'appareils mécaniques ou d'autres moyens pour accélérer le processus de décongélation, à moins qu'ils ne soient recommandés par le fabricant.
- N'endommagez pas le circuit frigorifique.
- En cas de dommage au circuit frigorifique, ventilez la pièce en ouvrant toutes les fenêtres.
- N'utilisez aucun appareil électrique ou appareil pouvant produire des arcs, des étincelles ou des flammes dans la pièce. Communiquez immédiatement avec un technicien de service formé et supporté par Fisher & Paykel pour prévoir une réparation.
- Il est dangereux qu'une personne autre qu'un technicien de service formé et supporté par Fisher & Paykel répare cet appareil.
- Raccordez uniquement à une alimentation en eau potable
- Cet appareil de réfrigération est conçu pour une utilisation à des températures ambiantes allant de 61 °F (16 °C) à 100 °F (38 °C).

Alimentation électrique

- Cet appareil doit être installé conformément aux instructions d'installation avant d'être utilisé.
- Afin de permettre la déconnexion de l'appareil de l'alimentation électrique après l'installation, incorporez un interrupteur dans le câblage fixe, conformément aux réglementations de câblage.
- Ne débranchez jamais votre réfrigérateur en tirant sur le cordon d'alimentation. Saisissez toujours la fiche du cordon pour le débrancher de la prise de courant.
- Ne branchez aucun autre appareil à la prise de courant servant à alimenter votre réfrigérateur et n'utilisez aucun adaptateur double ni aucune rallonge pour le brancher.

CONSIGNES DE SÉCURITÉ ET MISES EN GARDE

- Faites réparer ou remplacer immédiatement tous les cordons d'alimentation effilochés ou endommagés. N'utilisez pas de cordon d'alimentation présentant des craquelures ou des traces d'abrasion.
- Si le cordon d'alimentation est endommagé, faites-le remplacer uniquement par un technicien de service formé et supporté par Fisher & Paykel qui dispose des outils spéciaux nécessaires.
- Lorsque vous dégagez votre appareil du mur, assurez-vous de ne pas rouler sur le cordon d'alimentation pour ne pas l'endommager.
- MISE EN GARDE : N'utilisez pas d'appareils électriques dans les compartiments du réfrigérateur, à moins qu'ils ne soient d'un type recommandé par le fabricant.
- Lors du positionnement de l'appareil, veillez à ne pas coincer ou endommager le cordon d'alimentation.
- Ne placez pas de boîtiers portatifs à prises multiples ou d'alimentations portatives à l'arrière de l'appareil.

Salubrité alimentaire

- Nettoyez régulièrement les surfaces et systèmes d'égouttage accessibles qui entrent en contact avec les aliments.
- Assurez-vous de conserver les viandes ou poissons non cuits dans des contenants scellés pour éviter toute contamination croisée.
- Nettoyez immédiatement tout égouttement ou déversement sur les surfaces.
- Si le réfrigérateur doit demeurer vide pendant une longue durée, éteignez l'appareil, laissez-le décongeler, nettoyez et séchez-le, puis laissez la porte ouverte pour éviter la formation de moisissure à l'intérieur.
- L'ouverture de la porte pendant de longues durées peut entraîner une augmentation de température importante dans les compartiments de l'appareil.

Conservation des aliments et des boissons/vins

- Ne rangez pas de substances explosives telles que des produits en aérosol avec propulseur inflammable dans cet appareil.
- N'entreposez jamais de matières volatiles ou inflammables dans votre appareil, car elles pourraient exploser.
- Ne congelez jamais de liquides dans des contenants en verre. Les liquides prennent de l'expansion en gelant et risquent de provoquer l'explosion du contenant.
- Ne congelez jamais de boissons gazeuses. Elles pourraient exploser.

Entretien et réparation

- Votre réfrigérateur est conçu pour fonctionner pendant de nombreuses années sans nécessiter de vérifications d'entretien. Toutefois, si votre réfrigérateur devait présenter un problème de fonctionnement, faites-le vérifier le plus rapidement possible par un technicien de service formé et supporté par Fisher & Paykel. Toutes les réparations électriques doivent être effectuées par un technicien de service adéquatement formé ou un électricien qualifié.
- L'éclairage DEL ne peut pas être réparé par l'utilisateur. Contactez votre détaillant Fisher & Paykel ou un technicien de service formé et supporté par Fisher & Paykel.
- Si vous pensez que le produit ne refroidit pas — et que des aliments comme de la crème glacée fondent — retirez tous les aliments périssables et placez-les dans un autre appareil ou une glacière pour éviter les pertes. Appelez immédiatement un technicien de service.

CONSIGNES DE SÉCURITÉ ET MISES EN GARDE

Nettoyage

- Utilisez un détergent liquide à vaisselle doux avec de l'eau tiède et un chiffon non pelucheux pour nettoyer le produit.
- Évitez d'utiliser des produits antibactériens sur les pièces à l'intérieur ou l'extérieur de l'appareil. Ces produits pourraient corroder les pièces métalliques et causer des craquelures sur les pièces en plastique.

Mise au rebut

- Afin de réduire les risques de danger, soyez vigilant lors de la mise au rebut de votre ancien appareil :
- Le gaz réfrigérant inflammable doit être vidé de façon sécuritaire par un technicien de service qualifié.
- Comme la mousse d'isolation thermique de cet appareil peut contenir des gaz isolants inflammables, toute mousse exposée pourrait être hautement inflammable et doit être traitée avec soin lors de la mise au rebut.
- MISE EN GARDE : Les enfants risquent de s'enfermer dans le produit. Avant de mettre au rebut votre ancien réfrigérateur ou congélateur, retirez les portes et panneaux de l'appareil et laissez les porte-bouteilles en place afin d'éviter que les enfants puissent facilement pénétrer à l'intérieur.
- Communiquez avec le service d'énergie local ou consultez les codes locaux pour connaître la meilleure méthode de mise au rebut pour votre ancien appareil.

Raccordement de l'alimentation en eau

- Le raccordement de la conduite d'eau à votre réfrigérateur Ice & Water (Glaçons et eau) doit être effectué par un plombier autorisé ou un technicien de service formé et supporté par Fisher & Paykel, conformément à toutes les réglementations provinciales et locales.
- L'installation et l'utilisation DOIVENT être conformes à tous les codes de plomberie provinciaux et locaux. Communiquez avec votre service local de travaux publics pour prendre connaissance des codes de plomberie. Vous devez vous conformer à ces directives lors de l'installation du système de filtration d'eau.
- Si le réservoir d'eau n'a pas été utilisé pendant une longue durée ou si l'eau présente un goût ou une odeur désagréable, rincez le système de distribution d'eau. Si le problème persiste, remplacez la cartouche de filtre à eau et reportez-vous aux instructions de rinçage indiquées dans la section 'Rinçage à l'aide du distributeur d'eau'.
- Pour éviter des maladies graves, voire mortelles, raccordez uniquement votre filtre à une alimentation en eau potable.
- La cartouche de filtre à eau doit être remplacée lorsque l'icône de remplacement de filtre s'allume. Cela se produira tous les 6 mois.
- Si le système de filtration d'eau gèle, remplacez le filtre. Le fait de ne pas remplacer le filtre jetable aux intervalles recommandés pourrait compromettre le rendement du filtre et causer une défaillance, entraînant des dommages matériels provoqués par des fuites d'eau ou inondations.
- Si vous constatez que le filtre se bouche très rapidement — nous vous recommandons de consulter un plombier ou de contacter les responsables de votre réseau de distribution d'eau pour obtenir des conseils sur la filtration de l'eau provenant du réseau.
- Le remplacement du filtre est effectué sous l'entière responsabilité du client et n'est pas couvert par la garantie, sauf si des pièces ou matériaux du filtre s'avéraient défectueux.

CONSIGNES DE SÉCURITÉ ET MISES EN GARDE

- Si l'eau n'a pas été utilisée pour produire des glaçons pendant un certain temps ou si les glaçons présentent un goût ou une odeur désagréable, jetez les glaçons et reportez-vous à 'Ice On/Off (Activation/désactivation des glaçons)' pour obtenir les instructions de rinçage. Si le goût ou l'odeur persiste, vous pouvez remplacer le filtre.
- Utilisez le tuyau neuf fourni avec le réfrigérateur. NE réutilisez PAS d'anciens tuyaux ayant servi pour d'anciens raccordements de distribution d'eau et de glaçons.
- Votre système de filtration d'eau peut résister à une pression d'eau maximale de 120 psi (827 kPa).
- Assurez-vous d'installer la valve de limitation de pression fournie avant l'installation du système de filtration d'eau. N'installez PAS ce filtre si la pression de l'eau dépasse 120 psi (827 kPa). Pour réduire les risques associés aux dommages matériels provoqués par des fuites d'eau ou inondations :
- N'installez PAS les systèmes dans les endroits où les températures ambiantes peuvent dépasser 100 °F (38 °C) ou descendre en dessous de 33 °F (0,6 °C).
- N'installez PAS le filtre sur des conduites d'alimentation en eau chaude. La température maximale de l'eau pour l'utilisation de ce système de filtration est de 100 °F (38 °C).
- N'installez PAS le filtre à un endroit où des coups de bélier peuvent survenir. En présence de coups de bélier, vous devez installer un dispositif antibélier.

MISE EN GARDE!

Pour réduire les risques de suffocation :

- NE permettez PAS aux enfants de moins de 3 ans d'accéder aux petites pièces pendant l'installation du filtre à eau.

Production de glaçons

- Évitez tout contact avec les pièces mobiles du mécanisme d'éjection des glaçons et n'insérez pas vos doigts dans le mécanisme de production de glaçons automatique lorsque l'appareil est en marche.
- Lors de la première utilisation ou après le remplacement du filtre à eau, les glaçons produits dans le premier lot pourraient être décolorés. Jetez les glaçons décolorés. Si les glaçons sont toujours décolorés dans les lots suivants, communiquez avec un technicien de service formé et supporté par Fisher & Paykel.

Panne de courant

- En cas de panne de courant, l'appareil enregistre automatiquement les réglages de température actuels. Une fois l'alimentation rétablie, l'appareil retourne uniquement à ces réglages de température.
- La plupart des pannes de courant sont de courte durée. Une panne de courant de 1 à 2 heures n'affectera pas les températures de l'appareil.
- Pour éviter tout changement de température soudain pendant que l'alimentation est interrompue, évitez d'ouvrir la porte. Un réfrigérateur peut préserver la salubrité des aliments pour une durée maximale de 4 heures pendant une panne de courant. Gardez la porte fermée autant que possible. Après 4 heures sans électricité, jetez les aliments périssables réfrigérés, comme la viande, la volaille, les poissons, les œufs et les restants.

CONSIGNES DE SÉCURITÉ ET MISES EN GARDE

IMPORTANT!

Cet appareil est conforme à la partie 15 des réglementations de la FCC. L'exploitation est autorisée aux conditions suivantes :

- L'appareil ne doit pas produire de brouillage nuisible.
- L'appareil doit accepter tout brouillage radioélectrique subi, même si le brouillage est susceptible d'en compromettre le fonctionnement.
- Ne changez ou modifiez d'aucune façon le dispositif de communication sans fil. Les changements ou les modifications non expressément approuvés par Fisher & Paykel peuvent entraîner l'annulation de votre droit d'utiliser cet équipement.

MISE EN GARDE : Le module Wi-Fi intégré de cet appareil doit fonctionner uniquement avec les canaux 1 à 11, conformément aux réglementations de la FCC.

L'émetteur/récepteur exempt de licence contenu dans le présent appareil est conforme aux CNR d'Innovation, Sciences et Développement économique Canada applicables aux appareils radio exempts de licence. L'exploitation est autorisée aux deux conditions suivantes :

- L'appareil ne doit pas produire de brouillage.
- L'appareil doit accepter tout brouillage radioélectrique, même si le brouillage est susceptible d'en compromettre le fonctionnement.

AVANT DE COMMENCER

- Assurez-vous que l'installateur a pris le temps de remplir la liste de vérification finale dans les instructions d'installation.
- Lisez ce guide en portant une attention particulière à la section Consignes de sécurité et mises en garde.
- Retirez tous les matériaux d'emballage et mettez-les au rebut de manière responsable. Recyclez les articles qui s'y prêtent.

Modèles RS32A72, RS36A72 et RS36A80

Compartment réfrigérateur

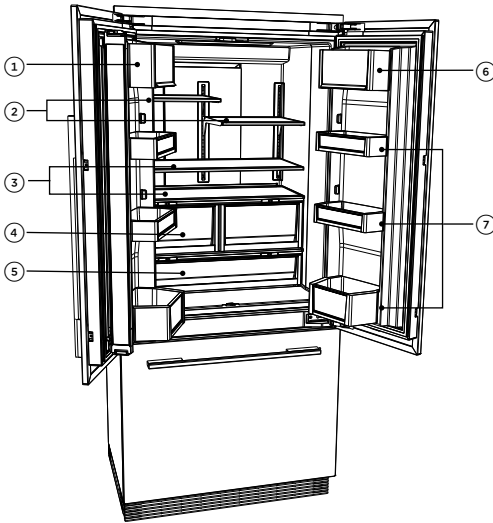

Caractéristiques du compartiment réfrigérateur

- ① Tablette pour produits laitiers
- ② Tablettes en verre demi-largeur en porte-à-faux
- ③ Tablettes en verre pleine largeur en porte-à-faux
- ④ Bacs à fruits et légumes avec couvercles de contrôle de l'humidité
- ⑤ Bac mince avec couvercle de contrôle de l'humidité
- ⑥ Tablettes de porte
- ⑦ Tablette pour produits laitiers

Compartment congélateur

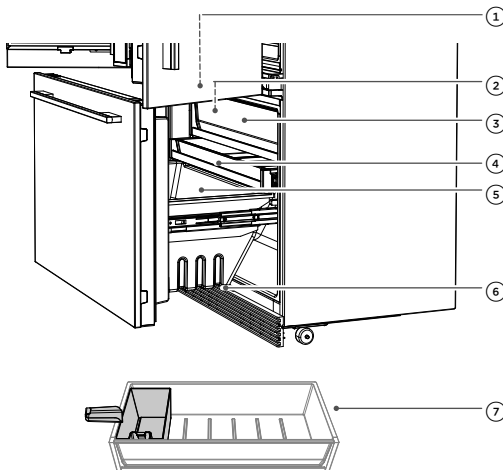

Caractéristiques du compartiment congélateur

- ① Appareil à glaçons*
- ② Bac à glaçons avec cuillère
- ③ Bac supérieur
- ④ Bac central
- ⑤ Grand bac inférieur
- ⑥ Filtre à eau
- ⑦ Plateau à glaçons manuel avec couvercle**

* Partie supérieure gauche du congélateur (modèles Ice & Water uniquement)

**Et autre que ice & water

AVANT DE COMMENCER

Modèles RS36W80

Compartment réfrigérateur

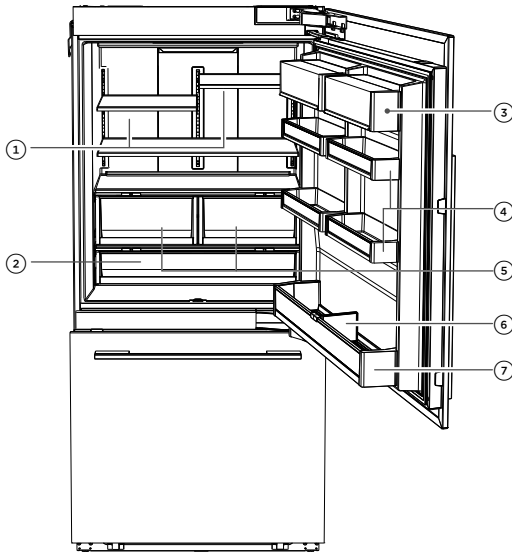

Caractéristiques du compartment réfrigérateur

- ① Tablette en verre en porte-à-faux
- ② Bac mince avec couvercle de contrôle de l'humidité
- ③ Tablette pour produits laitiers
- ④ Tablettes de porte
- ⑤ Bacs à fruits et légumes avec couvercles de contrôle de l'humidité
- ⑥ Séparateur pour bouteilles
- ⑦ Grande tablette de porte en aluminium extrudé

Compartment congélateur

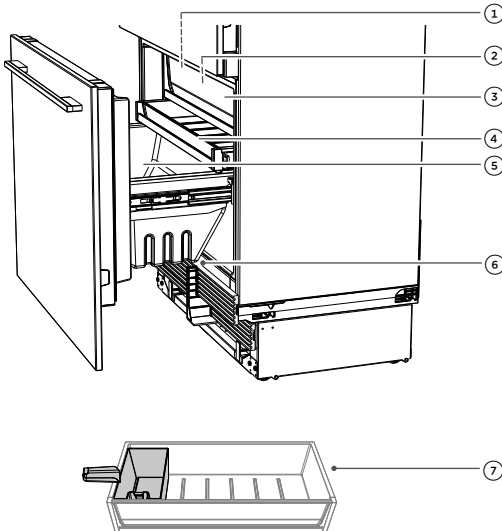

Caractéristiques du compartment congélateur

- ① Appareil à glaçons*
- ② Bac à glaçons avec cuillère
- ③ Bac supérieur
- ④ Bac central
- ⑤ Grand bac inférieur
- ⑥ Filtre à eau
- ⑦ Plateau à glaçons manuel avec couvercle**

* En haut à gauche du congélateur (modèles Ice & Water uniquement)

**Modèles sans glace et eau uniquement

PANNEAU DE COMMANDE

Le panneau de commande vous permet de voir et de modifier toutes les fonctions et les options de votre réfrigérateur.

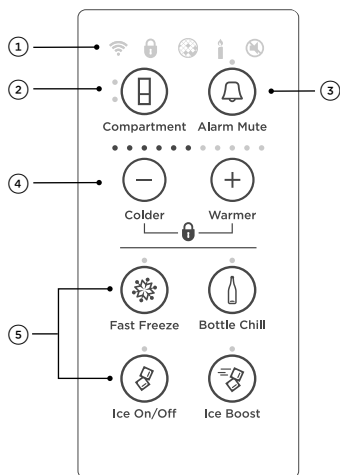

Modèles Ice & Water uniquement

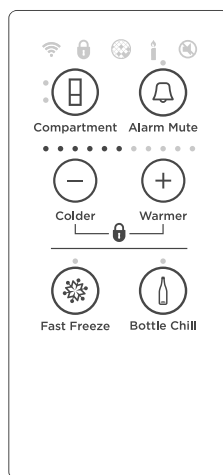

Modèles sans glace et eau uniquement

- ① S'allume lorsque la fonctionnalité Wi-Fi est activée.
- S'allume lorsque les touches du panneau de commande sont verrouillées. Vous permet de désactiver les touches du panneau de commande interne.
- S'allume lorsque le filtre à eau doit être remplacé.
- S'allume lorsque le mode Sabbat est activé.
- S'allume lorsque les sons émis par les touches sont désactivés.
- ② Permet de sélectionner un compartiment pour en régler la température.
- Le témoin du haut indique que le compartiment réfrigérateur est sélectionné.
 - Le témoin du bas indique que le compartiment congélateur est sélectionné.
- ③ La mise en sourdine de l'alarme désactive l'alarme de porte pendant 20 minutes.
- ④ Permet de sélectionner un compartiment pour en régler la température.
- ⑤ Permet de faire défiler et sélectionner les fonctions :
- | | |
|---|--|
| Fast Freeze
(Congélation rapide) | Bottle Chill
(Refroidissement de bouteille) |
| Ice On/Off (Activation/
désactivation des glaçons) | Ice Boost
(Production accélérée de glaçons) |

CARACTÉRISTIQUES DE RANGEMENT

COMPOSANTS DU RÉFRIGÉRATEUR

Bacs à fruits et légumes avec couvercles de contrôle de l'humidité	Rangez tous les fruits et légumes dans des bacs distincts, sans emballage externe. Séparez les fruits et les légumes pour éviter aux produits sensibles à l'éthylène de mûrir trop rapidement — ce qui aide à prolonger leur durée de conservation.
Bac mince avec couvercle de contrôle de l'humidité	Le bac mince permet de conserver les légumes qui sont trop longs pour les bacs à fruits et légumes. Il est également utilisé pour le rangement des viandes froides et des boissons ou encore pour les aliments à décongeler.
Tablette en verre en porte-à-faux	Verre de sécurité trempé. Elle peut être retirée et positionnée à une hauteur qui convient à vos besoins. Les tablettes demi-largeur peuvent être placées côte à côte; cela s'avère pratique pour les grands articles comme les plats de service. Maximisez l'espace de rangement pour les articles de diverses hauteurs en positionnant les tablettes demi-largeur à différents niveaux.
Tablette pour produits laitiers et tablettes de porte	Les tablettes supérieures comportent des compartiments à produits laitiers (permettant de ranger le beurre et les fromages). Les tablettes centrales sont conçues pour les articles généraux, les condiments et les bouteilles. Les tablettes inférieures servent à ranger les bouteilles de grande taille ou les bouteilles que vous utilisez fréquemment. Les parois transparentes vous permettent de bien voir ce qui est rangé sur les tablettes de porte. Tablettes de porte ajustables avec séparateurs.
Porte-bouteilles simples	Placés le long d'une tablette pour y ranger un large éventail de bouteilles. Rangez-y les bouteilles avec le goulot orienté vers l'avant du réfrigérateur. Vous pouvez empiler les porte-bouteilles inutilisés afin de maximiser l'espace disponible sur la tablette.

COMPOSANTS DU CONGÉLATEUR

Appareil à glaçons*	Contenant à glaçons amovible. Cuillère à glaçons hygiénique.
Bacs de congélateur	Permettent de ranger facilement les aliments congelés.

*Modèles Ice & Water uniquement

UTILISATION DE VOTRE APPAREIL

Réglage de température

Lorsque vous allumez votre réfrigérateur pour la première fois, le système de refroidissement refroidira automatiquement tous les compartiments à leurs températures recommandées, comme indiqué par 6 LED — 3° C (37° F) et 0° F (-18° C). Cette opération peut prendre de 2 à 3 heures.

Pour stocker les aliments ménagers généraux de la manière la plus efficace, il est recommandé d'utiliser le produit dans la configuration d'usine fournie. Le déplacement des étagères et des bacs aura un impact minimal sur l'efficacité.

Le panneau de commande interne vous permet de modifier et de contrôler la température de tous les compartiments avec précision et indépendamment. Le réglage par défaut du panneau de commande interne est d'afficher la température réglée pour le compartiment des aliments frais.

Pour les denrées alimentaires courantes, le réglage d'usine par défaut fournit le réglage optimal pour les produits alimentaires.

Réglage de la température – Compartiment réfrigérateur

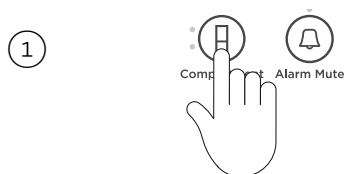

Appuyez une fois sur .

Le témoin du compartiment réfrigérateur s'allumera.

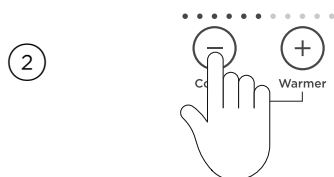

Appuyez sur **+** pour augmenter la température, ou sur **-** pour la réduire.

Réglage de la température – Compartiment congélateur (aliments congelés)

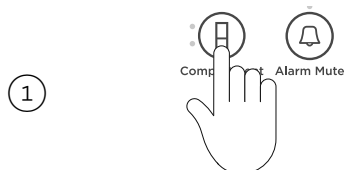

Appuyez deux fois sur  pour régler la température du compartiment congélateur. Le témoin du compartiment congélateur s'allumera.

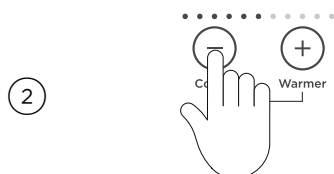



Appuyez sur **+** pour augmenter la température, ou sur **-** pour la réduire.

Alarmes de porte

Si la porte du compartiment réfrigérateur demeure ouverte, l'alarme retentit après 90 secondes; si la porte du compartiment congélateur demeure ouverte, l'alarme retentit après 60 secondes. Si l'une des portes demeure ouverte, l'alarme continue de retentir toutes les 30 secondes pendant 5 minutes.

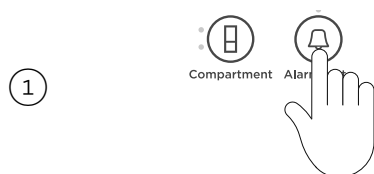
Mise en sourdine de l'alarme





Pour l'activer, appuyez une fois sur . Le témoin au-dessus de la touche  s'allumera pour indiquer que le réfrigérateur est mis en sourdine. Si les portes demeurent ouvertes pendant 5 minutes ou plus, le témoin de compartiment s'éteint et les alarmes de porte normales sont interrompues.

La fonction **ALARM MUTE** (Mise en sourdine de l'alarme) est désactivée après 20 minutes.

Le fait de fermer la porte désactive également la fonction **ALARM MUTE** (Mise en sourdine de l'alarme).

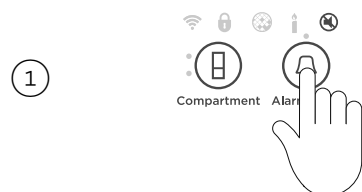
Touches silencieuses



Pour l'activer, appuyez sur  pendant 4 secondes. L'icône  s'allume sur le panneau de commande interne. Une fois la fonction **KEY MUTE** (Touches silencieuses) activée, tous les sons émis par les touches sont désactivés. Les alarmes de porte et l'alarme **BOTTLE CHILL** (Refroidissement de bouteille) demeurent fonctionnelles.

UTILISATION DE VOTRE APPAREIL

Key Lock (Verrouillage des touches)

La fonction KEY LOCK (Verrouillage des touches) vous permet de désactiver les touches du panneau de commande interne. Cette fonction s'avère utile lors du nettoyage de votre réfrigérateur.

Pour activer ou désactiver la fonction Key Lock (Verrouillage des touches)

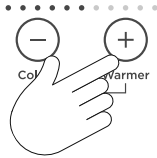

Appuyez sur **-** et **+** simultanément pendant 4 secondes.

L'icône  s'allumera sur le panneau de commande interne. Le fait d'appuyer sur l'une des touches produit alors plusieurs bips vous indiquant que les touches sont désactivées.

Sabbath mode (Mode Sabbat)



En mode Sabbat, les alarmes, les lumières et les afficheurs sont désactivés pendant 80 heures.

En mode Sabbat :

- La lumière intérieure ne s'allume pas lorsque vous ouvrez le réfrigérateur.
- Les alarmes de porte seront désactivées.
- L'afficheur ne s'allume pas, à l'exception de l'icône du mode Sabbat.
- Les panneaux de commande interne et externe ne fonctionnent pas.
- Le mode Sabbat est désactivé automatiquement après 80 heures.

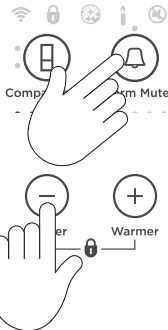
Pour activer ou désactiver la fonction Sabbath mode (Mode Sabbat)



Appuyez sur ,  et **-** simultanément pendant 4 secondes.

L'icône  s'allumera sur le panneau de commande interne.

Si vous éteignez votre réfrigérateur pendant qu'il est en mode Sabbat, il retournera automatiquement dans ce mode lorsqu'il sera remis en marche.

Caractéristiques

Fast Freeze (Congélation rapide)

FAST FREEZE augmente la vitesse de congélation en descendant à sa température la plus froide pendant 24 heures, aidant à conserver la fraîcheur, la texture et le goût pendant le processus de congélation.

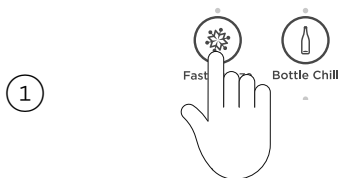

Pour l'activer, appuyez sur  sur l'afficheur interne.

Le témoin **FAST FREEZE** (Congélation rapide) s'allume lorsque la fonction est activée.

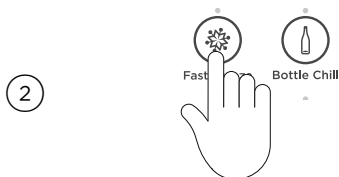

Pour désactiver la fonction avant que les 24 heures ne soient écoulées, appuyez de nouveau sur .

Lorsque la fonction **FAST FREEZE** (Congélation rapide) est désactivée, le témoin s'éteint.

Pour de meilleurs résultats, activez la fonction avant le moment où vous devez l'utiliser. Vous pouvez également l'activer au moment de mettre vos aliments au congélateur.

Bottle Chill (Refroidissement de bouteille)

BOTTLE CHILL refroidit rapidement vos boissons au congélateur pendant une durée définie de 15 minutes. Selon la taille de la bouteille, vous devrez peut-être la remettre au congélateur et la réinitialiser.

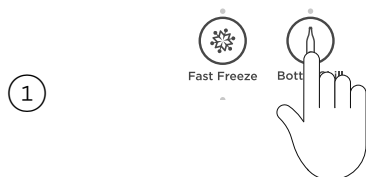

Pour l'activer, appuyez sur  sur le panneau de commande. Le témoin **BOTTLE CHILL** (Refroidissement de bouteille) s'allume.

L'icône  s'allume sur l'afficheur externe.

UTILISATION DE VOTRE APPAREIL

2

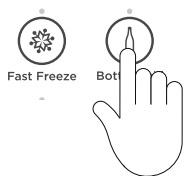

Une alarme retentit après 15 minutes pour vous rappeler de retirer votre bouteille.



Pour les modèles sans distribution d'eau

Ouvrez la porte du compartiment des aliments frais et appuyez sur n'importe quel bouton du panneau de commande pour faire taire l'alarme.

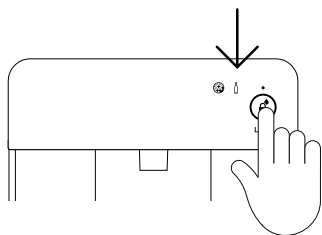
3



Pour les modèles à distribution d'eau

L'icône  clignotera sur l'afficheur externe. Appuyez  sur n'importe quelle touche de l'afficheur externe pour arrêter l'alarme.

4

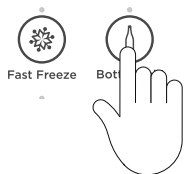

Pour désactiver la fonction **BOTTLE CHILL** (Refroidissement de bouteille) avant les  avant les 15 minutes, appuyez de nouveau sur le panneau de commande.

Lorsque la fonction **BOTTLE CHILL** (Refroidissement de bouteille) est désactivée, le témoin s'éteint et l'icône disparaît sur l'afficheur externe.

Ice On/Off (Activation/désactivation des glaçons)

ICE BOOST active la glace automatique - ceci n'est disponible que dans le compartiment inférieur.

Votre appareil à glaçons est conçu pour distribuer automatiquement des glaçons dans le bac à glaçons situé sous celui-ci, jusqu'à ce qu'il détecte que le bac est plein. Plus vous utilisez de glaçons, plus l'appareil en produit.

1



Pour activer votre appareil à glaçons, appuyez sur .

Le témoin au-dessus de la touche s'allumera.

UTILISATION DE VOTRE APPAREIL



Ice Boost (Production accélérée de glaçons)

ICE BOOST augmente la production de glace jusqu'à 30% et se désactive automatiquement après 24 heures.

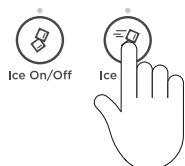
1





Lorsque vous mettez votre appareil à glaçons en marche pour la première fois, la fonction **ICE BOOST** (Production accélérée de glaçons) est désactivée.

Pour activer cette fonction, appuyez sur la touche . Le témoin au-dessus de la touche  s'allume lorsque la fonction **ICE BOOST** (Production accélérée de glaçons) est activée.

La fonction **ICE BOOST** (Production accélérée de glaçons) est mise en pause lorsque le bac à glaçons est plein.

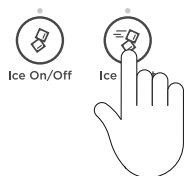
2



Pour désactiver manuellement cette fonction, appuyez de nouveau sur . Le témoin au-dessus de la touche s'éteindra.

L'activation de la fonction **ICE BOOST** (Production accélérée de glaçons) démarre automatiquement la production de glaçons.

La désactivation de l'appareil à glaçons désactive automatiquement la fonction **ICE BOOST** (Production accélérée de glaçons).

Informations concernant votre appareil à glaçons

Votre appareil à glaçons automatique produit environ huit glaçons toutes les 3 ou 4 heures, selon la température du congélateur et la fréquence d'ouverture de la porte.

Lorsque la fonction 'Ice Boost' (Production accélérée de glaçons) est activée, la production de glaçons augmente de 30 % maximum par rapport au fonctionnement normal. Le plateau à glaçons se remplira d'eau.

Une fois congelés, les glaçons sont éjectés du plateau vers le bac. La production de glaçons se poursuit jusqu'à ce que le bac soit plein. La production de glaçons reprend lorsque vous utilisez des glaçons. Votre modèle Ice & Water est pourvu d'un petit bac à glaçons logé dans le grand bac du congélateur. Une cuillère à glaçons y est fixée pour vous permettre de manipuler les glaçons de façon hygiénique.

Lorsqu'une grande quantité de glaçons est nécessaire, retirez un bac et laissez les glaçons tomber dans le bac de plus grande taille. Pour accumuler une plus grande quantité de glaçons, nivelez ces derniers dans le bac au moyen de la cuillère à glaçons.

Lorsque l'appareil à glaçons est utilisé occasionnellement, les glaçons produits depuis un certain temps peuvent rétrécir, se coller ensemble et avoir un aspect trouble et un goût fétide. Videz le bac à glaçons périodiquement et nettoyez-le dans de l'eau tiède. Séchez-le complètement, puis réinstallez-le dans la position adéquate.

Désactivez votre appareil à glaçons si :

- L'alimentation en eau est interrompue pendant plusieurs heures.
- Vous retirez le bac à glaçons pendant un certain temps.
- Vous quittez la maison pour les vacances ou un congé.

UTILISATION DE VOTRE APPAREIL

Modèles à distribution d'eau uniquement

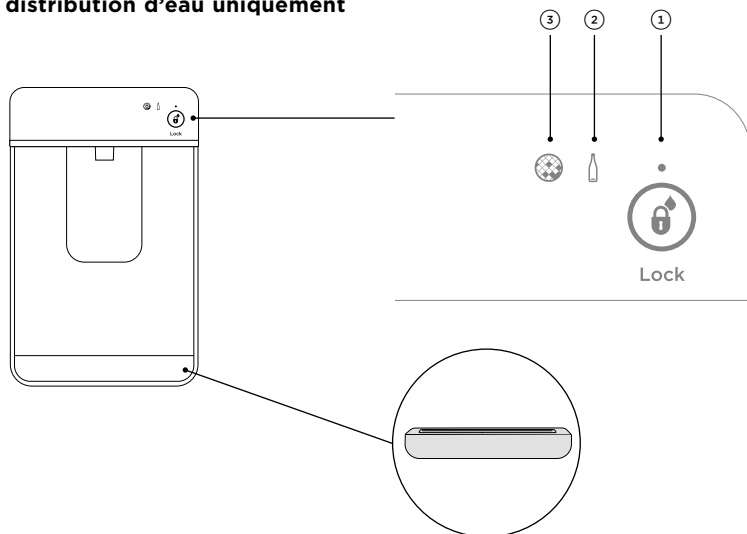

- | | |
|---|--|
| ① Touche et témoin DEL de verrouillage du distributeur | Permet de verrouiller/déverrouiller le distributeur d'eau. Lorsqu'il est verrouillé, le témoin DEL au-dessus de la touche s'allume. |
| ② Bottle Chill indicator | L'icône s'allume si la fonction 'Bottle Chill' (Refroidissement de bouteille) est activée et clignote lorsque la bouteille est froide. |
| ③ Filter change indicator | L'icône s'allume lorsque le filtre à eau doit être remplacé. Visitez le site fisherpaykel.com pour obtenir des informations sur la façon de commander un filtre. |
| ④ Plateau d'égouttage | Le plateau d'égouttage est conçu pour être glissé dans le bas du panneau de distributeur d'eau. |

Distribution

Le distributeur d'eau est conçu pour être activé d'une seule main.

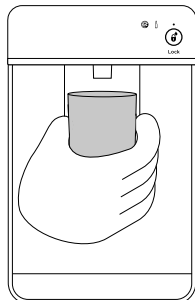

Pour distribuer de l'eau, appuyez légèrement un verre ou un contenant contre la plaque du distributeur.

Pour interrompre l'écoulement, retirez simplement le verre ou le contenant de la plaque du distributeur.

Le fait d'appuyer plus fort sur la plaque du distributeur n'augmentera pas le débit et ne distribuera pas davantage d'eau.

Verrouillage du distributeur

Vous pouvez activer la fonction de verrouillage du distributeur sur l'afficheur externe afin d'empêcher la distribution d'eau. Cette fonction s'avère utile lors du nettoyage de l'afficheur externe ou lorsque de jeunes enfants se trouvent à proximité.



Pour activer ou désactiver la fonction **DISPENSER LOCK**, appuyez sur  pendant 4 secondes.

Le témoin au-dessus de la touche s'allumera.

Lorsque vous appuyez sur la plaque du distributeur, plusieurs bips retentissent pour indiquer à l'utilisateur que l'eau ne peut pas être distribuée.

Filtre à eau

L'eau acheminée à votre réfrigérateur est filtrée pour éliminer les impuretés; le filtre est situé à l'intérieur, dans le coin supérieur droit du réfrigérateur. Remplacez votre cartouche de filtre tous les 6 mois.



- L'eau acheminée à votre réfrigérateur est filtrée pour éliminer les impuretés; le filtre est situé à l'intérieur, dans le coin supérieur droit du réfrigérateur. Remplacez votre cartouche de filtre tous les 6 mois.
- L'icône de remplacement de filtre  s'affiche sur le panneau de commande interne et l'afficheur externe lorsque vous devez remplacer le filtre. L'icône clignote pendant la distribution d'eau pour vous le rappeler.
- Vous pouvez vous procurer des cartouches de filtre de rechange en ligne ou auprès d'un détaillant Fisher & Paykel ou d'un technicien de service de Fisher & Paykel. Les renseignements sur le filtre de rechange sont inscrits sur la cartouche.

Remplacement de la cartouche de filtre à eau

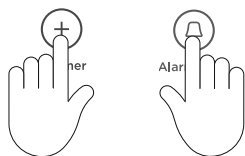
Pour savoir comment remplacer votre filtre à eau et réinitialiser l'icône , consultez la page fisherpaykel.com/water-filter.



Pour réinitialiser l'icône de remplacement de filtre  :

Appuyez sur  et  simultanément pendant 4 secondes.

L'icône  s'éteint sur le panneau de commande après la réinitialisation.

UTILISATION DE VOTRE APPAREIL

Rinçage du filtre à eau

Avant de commencer à utiliser la fonction Ice & Water, effectuez les étapes de rinçage pour assurer une performance optimale de votre filtre à eau.

Pour rincer la machine à glaçons automatique

1

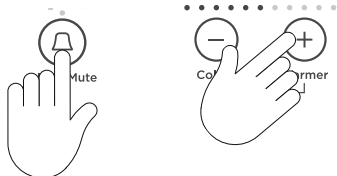

Appuyez sur , **-** et **+** simultanément pendant 4 secondes, puis fermez les portes. L'eau du plateau à glaçons sera vidée dans le bac situé en dessous. Le plateau à glaçons se videra uniquement après la fermeture des portes.

Répétez pour nettoyer la poussière accumulée dans le plateau à glaçons pendant la fabrication et le transport.

2

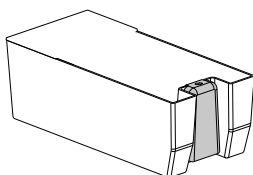

Videz l'eau, séchez le bac et réinstallez-le correctement.

Une fois l'appareil à glaçons activé, les glaçons produits dans le premier lot pourraient être décolorés; cette décoloration aucunement nocive est normale lors du processus de rinçage. Jetez le premier lot complet de glaçons produits. Votre appareil à glaçons est maintenant prêt à l'utilisation.

Rinçage à l'aide du distributeur d'eau

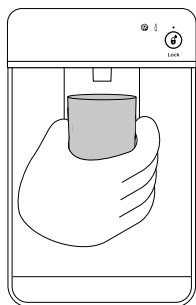

Appuyez sur la plaque du distributeur d'eau pour faire couler un gallon (4 L) d'eau.

- L'eau distribuée pourrait contenir des résidus de carbone inoffensifs lors du processus de rinçage.

Attendez 4 minutes avant de faire couler l'eau de nouveau.

Faites couler un gallon (4 L) d'eau, puis attendez encore quatre minutes.

- Faites couler un gallon (4 L) d'eau de plus. Votre distributeur d'eau est prêt à l'utilisation.

CARACTÉRISTIQUES DE RANGEMENT

Système de contrôle de l'humidité



Couvercles de contrôle de l'humidité

Les couvercles de contrôle sont adaptés aux bacs à fruits et légumes aussi bien qu'au bac mince de votre réfrigérateur.

- Ces couvercles scellent les bacs et procurent un microclimat humide pour prolonger la durée de conservation des fruits et légumes.
- Ils sont dotés de rainures spécialement conçues qui emprisonnent l'humidité pour empêcher la condensation de s'écouler sur les fruits et légumes pendant les périodes où l'humidité est élevée.

Curseur de contrôle de l'humidité

Tous les bacs sont munis d'un curseur de contrôle de l'humidité réglable vous permettant de choisir un réglage en fonction des fruits ou légumes conservés dans le bac.

- Lorsque la quantité d'eau est trop importante dans les bacs (en raison d'un taux d'humidité élevé), déplacez le curseur vers le réglage des fruits  pour diminuer les gouttes d'eau et/ou essuyez cette eau (au besoin).
- Veuillez noter qu'une petite quantité d'eau au fond des bacs est bénéfique pour la conservation des fruits et légumes.
- Utilisez le réglage des légumes  lorsque vous rangez des légumes sensibles à l'éthylène comme la laitue, les épinards, le brocoli, le chou et les carottes.
- Utilisez le réglage des fruits  lorsque vous rangez des fruits dont le taux d'éthylène est élevé comme les agrumes, les fruits à noyau et certains fruits tropicaux.
- Nous recommandons de régler le curseur de contrôle de l'humidité à la position centrale lorsque vous rangez à la fois des fruits et des légumes.
- Nous recommandons de conserver tous les fruits et légumes dans des bacs distincts, sans emballage externe.
 - La séparation des fruits et des légumes évitera aux produits sensibles à l'éthylène de mûrir trop rapidement, ce qui aidera à prolonger leur durée de conservation.

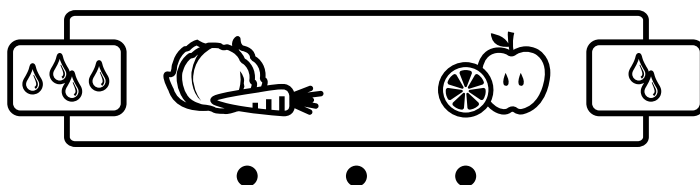

Graphique de contrôle de l'humidité

CARACTÉRISTIQUES DE RANGEMENT

Tiroir de rangement mince (sur certains modèles)

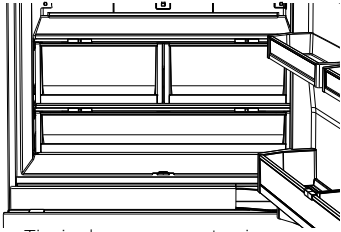

Tiroir de rangement mince

Les bacs minces dans le bas du compartiment réfrigérateur procurent un espace de rangement pour les aliments que vous souhaitez conserver dans un espace distinct.

Ces bacs minces peuvent être utilisés pour les viandes froides, les breuvages ou les aliments à décongeler.

Porte-bouteille (sur certains modèles)

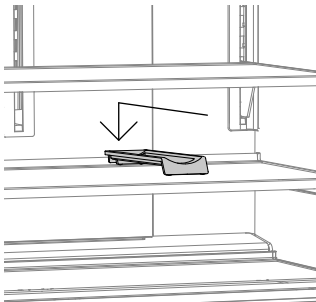

Ces porte-bouteilles permettent de ranger un large éventail de bouteilles. Vous pouvez empiler les porte-bouteilles inutilisés afin d'économiser l'espace sur la tablette.

Les bouteilles se rangent plus facilement lorsque leur goulot est orienté vers l'avant du réfrigérateur.

Pour placer le porte-bouteille dans votre réfrigérateur, insérez le rebord arrière du porte-bouteille sur la moulure arrière d'une tablette dans le compartiment réfrigérateur.

Tablettes en verre

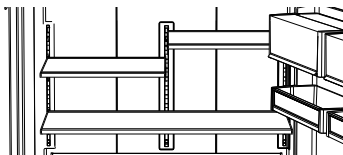

Les tablettes en verre standard ne peuvent pas être repositionnées dans votre réfrigérateur.

Les tablettes en verre en porte-à-faux sont conçues pour être solides et polyvalentes. Les tablettes demi-largeur et pleine largeur sont amovibles et peuvent être repositionnées dans votre réfrigérateur.

Certains modèles sont munis de tablettes en verre sous les bacs de congélateur. Il est possible de les retirer au besoin. Reportez-vous à 'Nettoyage et entretien' pour plus de détails sur le retrait des tablettes en verre.

CONNEXION WI-FI

Votre appareil peut être connecté à votre réseau sans fil domestique et contrôlé à distance à l'aide de l'appli.

Démarrage

- Assurez-vous que votre réseau Wi-Fi domestique est activé.
- Des instructions étape par étape apparaîtront sur l'appareil mobile.
- La connexion de votre appareil pourrait prendre jusqu'à 10 minutes.

Sur votre appareil mobile:

- ① Téléchargez l'appli sur la page www.fisherpaykel.com/connect.
- ② Enregistrez-vous et créez un compte.
- ③ Ajoutez votre appareil et configurez la connexion Wi-Fi.

Extérieur

Nettoyez toutes les surfaces en utilisant un détergent liquide à vaisselle dissout dans de l'eau tiède et un chiffon doux. Rincez à l'eau propre, puis séchez avec un chiffon propre non pelucheux.

N'utilisez pas de nettoyeurs abrasifs, de nettoyeurs pour acier inoxydable ou de solvants sur la surface de la porte.

Joint de porte

Nettoyez le joint de porte magnétique tous les trois mois à l'aide d'une brosse à dents et d'un détergent liquide dissout dans de l'eau tiède.

Joint d'étanchéité

Nettoyez le joint magnétique tous les trois mois à l'aide d'une brosse à dents et d'un détergent liquide dissout dans de l'eau tiède.

Afficheur externe et distributeur d'eau

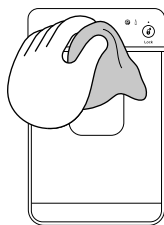

Activez la fonction **DISPENSER LOCK** (Verrouillage du distributeur) pour empêcher la distribution d'eau lors du nettoyage; reportez-vous à la section 'Verrouillage du distributeur' pour plus de détails.

Nettoyez la plaque et le panneau d'interface avec un chiffon doux non pelucheux et humide.

Plateau d'égouttage

1

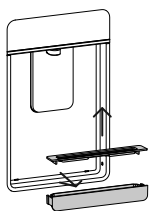

Retirez le plateau d'égouttage du panneau de distributeur.

Séparez les deux moitiés du plateau.

Nettoyez en utilisant un chiffon doux non pelucheux et un détergent liquide dissout dans de l'eau.

Rincez à l'eau propre, puis séchez avec un chiffon propre non pelucheux.

2

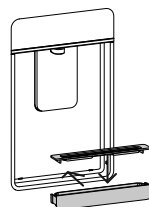

Fixez solidement les deux moitiés ensemble.

Réinsérez le plateau d'égouttage dans le panneau du distributeur, rles côtés arrondis en premier.

Grilles de plinthe et filtre

Votre réfrigérateur est muni d'une grille de plinthe et d'un filtre permettant de protéger les pièces internes. Nous vous recommandons de nettoyer la grille et le filtre lors du remplacement de la cartouche filtrante (tous les 6 mois).

Pour maximiser l'efficacité de l'appareil, gardez les ouvertures de ventilation libres de toute obstruction en passant régulièrement l'aspirateur sur le sol devant celui-ci.

Nettoyez régulièrement votre appareil, plus particulièrement si votre maison est poussiéreuse ou si vous possédez des animaux qui perdent leurs poils.

Modèles RS32A72, RS36A72 et RS36A80 uniquement

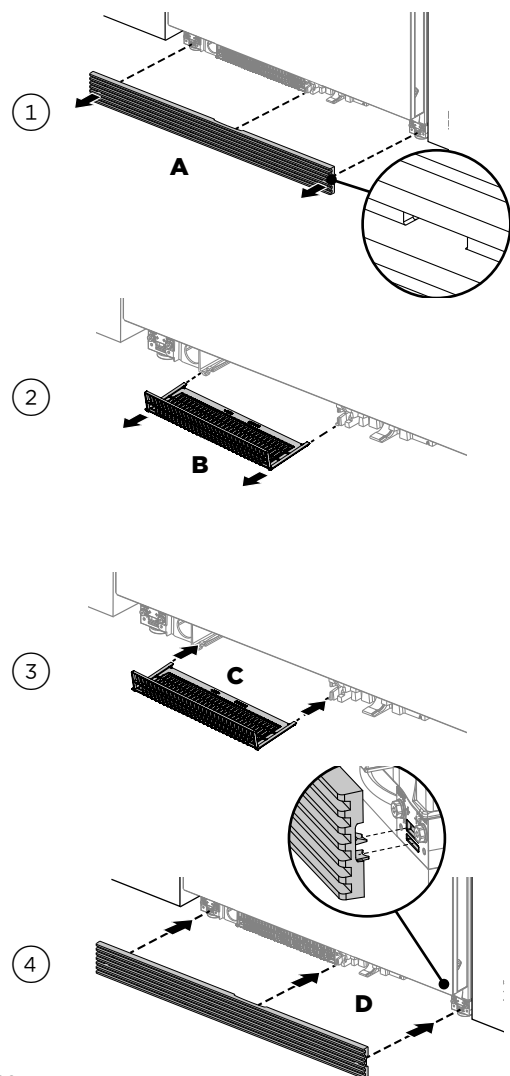

Pour nettoyer la grille de la plinthe et le filtre :

Retirez la grille de la plinthe en insérant les doigts dans les ouvertures carrées à gauche et à droite de la grille. Tirez vers vous (A).

Pour retirer le filtre de la plinthe, insérez les doigts dans les ouvertures carrées à gauche et à droite du filtre. Tirez vers vous (B).

Nettoyez les deux pièces en utilisant un chiffon doux non pelucheux et un détergent liquide à vaisselle dissout dans de l'eau tiède.

Rincez à l'eau propre, puis séchez avec un chiffon propre non pelucheux.

Pour réinstaller le filtre et la grille de la plinthe

Pour réinstaller le filtre de la plinthe, alignez les languettes du filtre sur les rails, puis poussez vers l'arrière jusqu'à ce qu'il s'enclenche solidement (C).

Pour réinstaller la grille de la plinthe, assurez-vous de positionner correctement les espaceurs à l'intérieur de la plinthe. Alignez les crochets de fixation, puis poussez fermement la grille sur le produit jusqu'à ce qu'elle s'enclenche solidement (D).

NETTOYAGE ET ENTRETIEN

Modèles RS36W80 uniquement

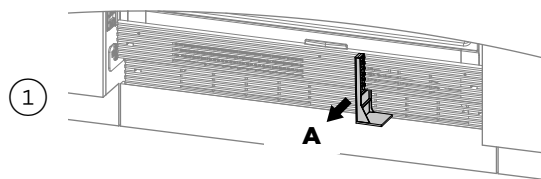

Retrait du diviseur de débit d'air

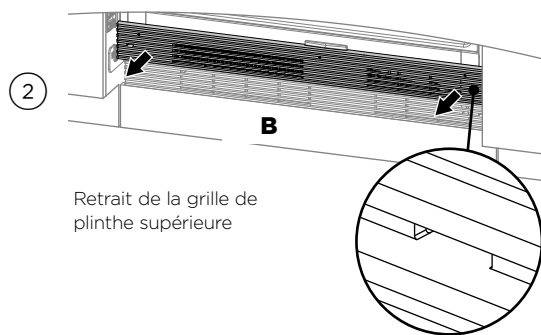

Retrait de la grille de plinthe supérieure

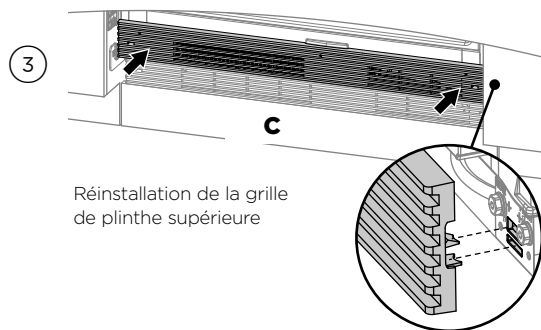

Réinstallation de la grille de plinthe supérieure

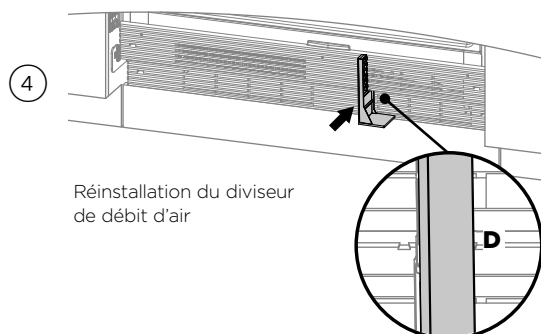

Réinstallation du diviseur de débit d'air

Pour nettoyer la grille de la plinthe et le filtre:

Retirez le diviseur de débit d'air en le tirant vers vous (**A**).

Pour retirer la grille de plinthe supérieure, insérez les doigts dans les ouvertures carrées à gauche et à droite de la grille. Tirez vers vous (**B**).

Pour réinstaller le filtre et la grille de la plinthe:

Pour réinstaller le filtre de la plinthe, alignez les languettes du filtre sur les rails, puis poussez vers l'arrière jusqu'à ce qu'il s'enclenche solidement.

Pour réinstaller la grille de plinthe supérieure, alignez les crochets de fixation, puis poussez fermement la grille sur le produit jusqu'à ce qu'elle s'enclenche solidement (**C**).

Pour réinstaller le diviseur de débit d'air, alignez le diviseur sous l'indicateur de languettes de la grille, puis fixez-le sur les ailettes de la grille inférieure (**D**).

Intérieur

- Il est important que l'intérieur du réfrigérateur demeure propre pour éviter la contamination des aliments.
- La quantité et le type d'aliments conservés déterminent la fréquence de nettoyage du réfrigérateur (toutes les 1 ou 2 semaines, idéalement).
- Pour faciliter le nettoyage, videz d'abord le réfrigérateur et retirez les tablettes en verre, les tablettes de porte et les bacs de rangement.
- N'utilisez pas de produits corrosifs, de substances abrasives, d'ammoniaque, de chlore, de javellisant, de détergents concentrés, de solvants ou de tampons à récurer abrasifs sur une partie quelconque de votre appareil. Certains de ces produits chimiques pourraient endommager votre appareil.
- Nettoyez toutes les surfaces en utilisant un chiffon doux et un détergent liquide doux dissout dans de l'eau tiède. Rincez à l'eau propre, puis séchez avec un chiffon propre non pelucheux.

Tablettes en verre en porte-à-faux

- Nettoyez en utilisant un chiffon doux non pelucheux et un détergent liquide dissout dans de l'eau tiède.
 - Rincez à l'eau propre, puis séchez avec un chiffon propre non pelucheux.
- ① Pour retirer les tablettes en verre, saisissez fermement les rebords avant et arrière de la tablette.
 - ② Poussez la tablette vers le haut, à la verticale, afin de la déloger des butées de soutien à l'arrière.
 - ③ Tirez la tablette vers vous.

Porte-bouteilles simples

- Nettoyez en utilisant un chiffon doux non pelucheux et un détergent liquide dissout dans de l'eau tiède.
- Rincez à l'eau propre, puis séchez avec un chiffon propre non pelucheux.

Système de contrôle de l'humidité

- Nous recommandons d'utiliser uniquement un détergent liquide dissout dans de l'eau tiède et un chiffon doux non pelucheux pour nettoyer la tablette en verre située au-dessus des bacs à fruits et légumes.
- Rincez à l'eau propre, puis séchez avec un chiffon propre non pelucheux.
- Vous n'avez pas besoin de démonter les pièces lors du nettoyage du couvercle de contrôle de l'humidité qui est fixé sous la tablette en verre.
- Nettoyez le couvercle en essayant simplement les rainures à l'aide d'un chiffon humide non pelucheux.

Bacs à fruits et légumes et bac mince

Lors du nettoyage, utilisez uniquement un détergent liquide dissout dans de l'eau tiède et un chiffon doux non pelucheux. Rincez à l'eau propre, puis séchez avec un chiffon propre non pelucheux.

- ① Pour retirer un bac, faites-le sortir sur ses glissières et assurez-vous de le vider.
- ② Maintenez les coins de chaque côté du bac et poussez fermement le bac vers le haut pour le déloger des languettes de fixation.
- ③ Tirez le bac vers vous pour le retirer. Poussez les deux glissières dans le réfrigérateur.
- ④ Pour réinstaller le bac, faites sortir les glissières et placez le bac sur celles-ci.
- ⑤ Poussez le bac lentement sur les glissières jusqu'à ce qu'il s'enclenche sur celles-ci. Avant de l'utiliser, vérifiez que les languettes du bac sont solidement fixées aux glissières.

IMPORTANT!

Les glissières sont prélubrifiées afin de faciliter l'ouverture et la fermeture des bacs. Elles ne nécessitent aucune lubrification subséquente. Ne nettoyez pas la graisse appliquée sur les glissières, car elle est nécessaire à leur bon fonctionnement. N'immergez pas les glissières dans l'eau.

Bacs et plateau de congélateur

Il n'est pas nécessaire de retirer le plateau et les bacs de congélateur lors du nettoyage. Essuyez-les simplement avec un chiffon doux non pelucheux.

Bac à glaçons

- Nous vous recommandons de nettoyer régulièrement votre bac à glaçons et de jeter régulièrement les vieux glaçons qui se trouvent dans le fond du ou des bac(s). Il n'est pas nécessaire de nettoyer les composants de l'appareil à glaçons.
- Lors du nettoyage, utilisez uniquement un détergent liquide dissout dans de l'eau tiède et un chiffon doux non pelucheux. Rincez à l'eau propre, puis séchez avec un chiffon propre non pelucheux.
- Vérifiez que la cuillère à glaçons est toujours placée devant le bac.
- Nous vous recommandons de désactiver l'appareil à glaçons lorsque vous quittez pour les vacances ou un congé. Reportez-vous à la section 'Ice On/Off (Activation/désactivation des glaçons)'.
- À votre retour, activez l'appareil à glaçons automatique et jetez le premier lot complet de glaçons produits. Reportez-vous à la section **Ice On/Off**.

Vacances/congé

Laissez votre réfrigérateur fonctionner lorsque vous êtes en vacances ou congé.

Pour les modèles Ice & Water

- Désactivez l'appareil à glaçons à partir du panneau de commande.
- Fermez l'alimentation en eau au réfrigérateur.
- À votre retour, rétablissez l'alimentation en eau au réfrigérateur.
- Pour vous assurer que le réservoir est rempli avec de l'eau fraîche, faites couler 1 gal (4 L) d'eau et jetez-la.
- Activez l'appareil à glaçons.
- Jetez le premier lot complet de glaçons produits.

CONSERVATION DES ALIMENTS

Pour une conservation optimale des aliments

- Conservez uniquement des aliments frais de grande qualité dans votre appareil.
- Conservez les aliments périssables dans l'appareil immédiatement après l'achat. La conservation à la température ambiante accélère la détérioration et peut entraîner une croissance microbienne néfaste.
- Les aliments tels que la viande, la volaille et les fruits de mer doivent être bien emballés ou scellés dans des emballages adéquats pour éviter la déshydratation, la détérioration des couleurs, la perte de saveur et le transfert d'odeurs.
 - Nous vous recommandons de ranger ces aliments sur la tablette inférieure de votre appareil ou dans l'un des bacs pour éviter les déversements accidentels et les contaminations croisées avec d'autres aliments.
- Assurez-vous de laisser refroidir suffisamment les aliments chauds et les boissons chaudes avant de les placer dans l'appareil. Les articles chauds peuvent faire augmenter la température des autres aliments à des niveaux risqués. Ils peuvent également causer de la condensation indésirable dans les aliments scellés.
- Il est préférable de ranger les boissons à la verticale dans les tablettes de porte ou sur les porte-bouteilles fournis.
- Assurez-vous de conserver séparément les aliments crus et cuits pour éviter toute contamination croisée.
- Consommez les aliments dans les périodes de conservation recommandées. Jetez les aliments présentant des signes de détérioration.
- Évitez d'ouvrir la porte inutilement pour maintenir des températures de conservation optimales dans votre appareil.
- Nous vous recommandons d'utiliser la fonction **FAST FREEZE** (Congélation rapide) lorsque vous ajoutez des aliments dans votre appareil, notamment à votre retour de l'épicerie. Cette fonction permet de refroidir/congeler les aliments le plus rapidement possible, en emprisonnant la fraîcheur et prolongeant la durée de conservation de vos aliments.

Aliments rangés dans votre réfrigérateur

- Les produits laitiers tels que le beurre et les fromages doivent être rangés sur les tablettes de porte couvertes pour minimiser le transfert d'odeur ou l'absorption d'odeur provenant des autres aliments.
- Les œufs doivent être rangés dans leur boîte pour éviter l'absorption d'odeurs fortes par leur structure de coquille poreuse.

Aliments rangés dans votre congélateur

- Nous vous recommandons de refroidir des boissons gazeuses uniquement lorsque la fonction **BOTTLE CHILL** (Refroidissement de bouteille) est activée.
 - Ne placez jamais de boissons gazeuses dans le congélateur sans avoir activé cette fonction.
L'oubli de ces boissons pourrait entraîner la congélation du liquide et une explosion de la bouteille/canette.
- Assurez-vous d'évacuer l'air des emballages pour éviter la formation de grands cristaux de glace et l'apparition de brûlure de congélation.
- Pour maintenir la fraîcheur et la qualité des aliments, nous vous recommandons de les décongeler dans le réfrigérateur. Ces aliments ne doivent pas être en contact avec les aliments frais. Assurez-vous de ne jamais recongeler les aliments partiellement ou entièrement décongelés – faites-les cuire immédiatement.

Défaillances

- Comptez le nombre de bips émis lors de l'ouverture de la porte du compartiment réfrigérateur.
- Notez le nombre et la séquence des témoins de température affichés sur le panneau de commande interne, puis contactez un technicien de service formé et supporté par Fisher & Paykel pour demander une réparation. Vous pouvez également le faire en visitant le site fisherpaykel.com ou en contactant notre centre de service à la clientèle.
- Pour arrêter l'alarme de défaillance, appuyez sur n'importe quelle touche du panneau de commande **interne**.

Sons émis par le réfrigérateur

Les réfrigérateurs ActiveSmart™ sont conçus pour offrir une excellente cote d'efficacité énergétique et un rendement de refroidissement exceptionnel. Par conséquent, vous pourriez entendre des sons différents de ceux produits par votre ancien réfrigérateur.

Parmi les sons émis normalement pendant le fonctionnement, on compte :

- **Son du ventilateur.** Les réfrigérateurs ActiveSmart™ sont pourvus de ventilateurs dont la vitesse varie en fonction des besoins. Pendant les périodes de refroidissement, comme lorsque la porte est ouverte fréquemment, les ventilateurs font circuler l'air froid dans le réfrigérateur et le congélateur. Cela est tout à fait normal.
- **Sons de craquement ou claquement.** Ces sons peuvent être émis lorsque la fonction de décongélation automatique est activée.
- **Son d'écoulement d'eau.** Le fluide réfrigérant du système peut produire un bruit d'ébullition ou de gargouillement.
- **Sifflement après la fermeture de la porte du congélateur.** Ce sifflement est produit par la différence de pression entre l'air chaud qui est soudainement refroidi en pénétrant dans le congélateur et la **pression d'air extérieure**.
- **Sons de bourdonnement.** Ces sons produits par le fonctionnement du compresseur sont tout à fait normaux.
- **Bruits de joint d'étanchéité.** Ces bruits peuvent se produire normalement avec le temps, en raison d'une accumulation de saletés et/ou de salissures. Consultez la section 'Nettoyage et entretien'.
- **Sons de l'appareil à glaçons et du distributeur d'eau :**
 - Fonctionnement du moteur (léger bourdonnement).
 - Écoulement de l'eau lors du remplissage de l'appareil à glaçons et/ou du réservoir.
 - Ouverture et fermeture du robinet d'eau (sifflement).
 - Glaçons se détachant du plateau (craquement).
 - Glaçons tombant dans le bac (bruit sourd).
- **D'autres sons peuvent être émis pour les raisons suivantes :**
 - Appareil qui n'est pas de niveau
 - Plancher inégal ou faible
 - Présence de bouteilles ou de contenants sur les tablettes

DÉPANNAGE

Si vous éprouvez des problèmes avec votre appareil, vérifiez d'abord les points suivants avant de communiquer avec un technicien de service local formé et supporté par Fisher & Paykel ou le centre de service à la clientèle.

Vous pouvez vous procurer des pièces et accessoires en communiquant avec le centre de service à la clientèle de Fisher & Paykel ou en ligne sur le site fisherpaykel.com (ce service est disponible uniquement dans certaines régions).

Tous les modèles

PROBLÈME	CAUSES POSSIBLES	SOLUTIONS
L'appareil ne fonctionne pas	Aucune alimentation à la prise de courant.	Assurez-vous que la fiche est bien branchée et que l'alimentation est activée.
		Vérifiez le fonctionnement d'un autre appareil avec la même prise de courant.
		Vérifiez les fusibles du domicile.
Le dispositif d'éclairage ne s'allume pas	Le dispositif d'éclairage ne fonctionne pas.	Le dispositif d'éclairage ne peut pas être réparé par l'utilisateur. Contactez un technicien de service formé et supporté par Fisher & Paykel.
	Le réfrigérateur ne fonctionne pas.	Assurez-vous que l'alimentation du réfrigérateur est activée à la prise de courant ou à l'interrupteur de sectionnement.
Le moteur fonctionne pendant de longues périodes	La température est élevée.	Ouvrez la porte le moins souvent possible pour permettre à la température de se stabiliser.
	Ouvertures fréquentes de la porte.	
	Grande quantité d'aliments ajoutés récemment.	
	Le réglage de température est trop bas.	Consultez la section 'Utilisation de votre appareil'.
	Les portes ne sont pas étanches.	Assurez-vous que l'appareil est de niveau et que les joints d'étanchéité sont propres. Consultez la section 'Nettoyage et entretien'.
La température des compartiments est trop élevée	Le réglage de température est incorrect.	Consultez la section 'Utilisation de votre appareil'.
	Ouvertures fréquents de la porte.	Ouvrez la porte le moins souvent possible pour permettre à la température de se stabiliser.
	Grande quantité d'aliments ajoutés récemment.	
Congélation des aliments dans le compartiment réfrigérateur	Le réglage de température est incorrect.	Consultez la section 'Utilisation de votre appareil'.
	Les aliments sont placés directement devant les sorties d'air.	Déplacez les aliments sensibles au froid à bonne distance de la partie arrière centrale des tablettes.

DÉPANNAGE

Tous les modèles

PROBLÈME	CAUSES POSSIBLES	SOLUTIONS
Bruits inhabituels	L'appareil n'est pas stable ou de niveau. Le congélateur est en mode dégivrage.	Consultez le livret 'Instructions d'installation'. Cela est normal.
Alarme de défaillance émise lors de l'ouverture de la porte du compartiment réfrigérateur		Notez le nombre de bips émis, ainsi que le nombre et la séquence des témoins de température affichés sur le panneau de commande interne . Communiquez avec le centre de service à la clientèle.
Accumulation d'eau dans les bacs à fruits et légumes	L'eau produite par les fruits et les légumes se condense.	Une petite quantité de condensation est bénéfique pour la conservation des fruits et légumes. Essuyez l'eau avec un chiffon.
L'extérieur de l'appareil est chaud	Cela est normal.	
Condensation à l'extérieur du réfrigérateur/congélateur.	Cela n'est pas inhabituel lorsque le climat est très humide.	Essuyez la condensation.
Condensation à l'intérieur du compartiment réfrigérateur	Ouvertures fréquentes ou prolongées de la porte. Le joint d'étanchéité de la porte présente une fuite. Cela n'est pas inhabituel lorsque le climat est très humide.	Ouvrez la porte le moins souvent possible. Assurez-vous que le joint repose à plat et qu'il est parfaitement étanche. Essuyez la condensation.
Plateau/bac difficile à ouvrir et fermer	Obstruction causée par un matériel d'emballage.	Assurez-vous qu'aucun aliment ou matériel d'emballage n'est coincé à l'arrière du plateau/bac.
Les glaçons ont un goût inhabituel	Des emballages non scellés peuvent transmettre l'odeur ou le goût.	Jetez les glaçons et nettoyez le bac à glaçons. Consultez la section 'Nettoyage et entretien'. Emballer ou recouvrez les aliments qui dégagent une forte odeur.
Bruit de joint d'étanchéité excessif	Ce bruit pourrait être causé par une accumulation de saletés et/ou de salissures.	Consultez la section 'Nettoyage et entretien'.
La porte ne ferme pas	Un objet empêche la porte de fermer.	Retirez cet objet.

DÉPANNAGE

Modèles Ice & Water uniquement

PROBLÈME	CAUSES POSSIBLES	SOLUTIONS
L'appareil à glaçons automatique ne fonctionne pas	L'appareil à glaçons n'est pas activé.	Activez l'appareil à glaçons consultez la section 'Ice On/Off (Activation/désactivation des glaçons)'.
	L'alimentation en eau est fermée ou non raccordée.	Raccordez l'alimentation en eau.
	Le compartiment congélateur ne fonctionne pas.	Communiquez avec le centre de service à la clientèle.
	La pression d'eau est trop faible.	Vérifiez la pression d'eau.
	La conduite d'eau est entortillée ou écrasée.	Vérifiez si la conduite est entortillée ou écrasée.
	Le filtre est bloqué.	Le filtre à eau doit être remplacé.
Les glaçons ont un goût inhabituel	Des emballages non scellés peuvent transmettre l'odeur ou le goût.	Jetez les glaçons et nettoyez le bac à glaçons. Consultez la section 'Nettoyage et entretien'.
	Le mauvais goût provient de l'eau.	Emballez ou recouvrez les aliments qui dégagent une forte odeur. Vous pouvez vous procurer des cartouches de filtre de rechange en visitant le site fisherpaykel.com ou en appelant le service à la clientèle de Fisher & Paykel.
Production de glaçons trop lente	La porte pourrait être entrouverte.	Fermez la porte.
	La température du congélateur est trop élevée.	Réglez la température à un réglage plus froid. (Consultez la section 'Utilisation de votre appareil'.)
Les glaçons sont de trop petite taille	La pression d'eau est faible.	Vérifiez la pression d'eau.
	Le filtre est bloqué.	Remplacez la cartouche de filtre. Vous pouvez vous procurer des cartouches de filtre de rechange en visitant le site fisherpaykel.com ou en appelant le service à la clientèle de Fisher & Paykel. Les instructions d'installation du filtre à eau de rechange sont fournies avec le filtre.
Glace mouillée/amas de glace	La porte du congélateur est ouverte pendant de longues périodes.	Frappez doucement sur les glaçons pour les déloger, ou si de gros amas de glace se sont formés, videz le bac pour fabriquer de nouveaux glaçons.
	La température ambiante est élevée.	
	Le bac à glaçons a été laissé hors du compartiment congélateur pendant un certain temps.	
	Les glaçons se collent ensemble avec le temps.	

DÉPANNAGE

Modèles Ice & Water uniquement

PROBLÈME	CAUSES POSSIBLES	SOLUTIONS
L'eau présente un goût/une odeur désagréable	Le réfrigérateur n'a pas été utilisé pendant un certain temps.	Rincez le système de filtration d'eau. Pour remplir le réservoir avec de l'eau fraîche, faites couler 1 gal (4 L) d'eau et jetez-la.
Mauvaise qualité de l'eau	Le réfrigérateur n'a pas été utilisé pendant un certain temps.	Rincez le système de filtration d'eau. Pour remplir le réservoir avec de l'eau fraîche, faites couler 1 gal (4 L) d'eau et jetez-la.
Le distributeur d'eau ne fonctionne pas	L'alimentation en eau est fermée ou non raccordée.	Ouvrez l'eau.
	La conduite d'alimentation pourrait être bloquée.	Vérifiez si la conduite raccordée est entortillée ou présente des fuites.
	À la première installation, de l'air peut être emprisonné dans le système.	Pour évacuer l'air, utilisez le distributeur pour faire couler 1 gal (4 L) d'eau.
	Le filtre peut être bloqué et doit être remplacé.	Remplacez la cartouche de filtre. Vous pouvez vous procurer des cartouches de filtre de rechange en visitant le site fisherpaykel.com ou en appelant le service à la clientèle de Fisher & Paykel.
	L'eau est gelée dans le réservoir.	Augmentez la température des compartiments réfrigérateur et congélateur.
Le premier verre d'eau est chaud	Le distributeur n'a pas été utilisé pendant un certain temps.	Jetez le premier verre d'eau produit par le distributeur d'eau.
	Le réservoir a été vidé récemment.	Laissez l'eau refroidir.
Des gouttes s'écoulent du plateau d'égouttage	De l'air est emprisonné dans le réservoir.	Rincez le système de filtration d'eau. Faites couler et jetez 1 gal (4 L) d'eau, puis relâchez la plaque du distributeur pendant 2 autres minutes.
	Un nouveau filtre a été installé.	Faites couler et jetez de nouveau 1 gal (4 L) d'eau. Cela permettra d'évacuer l'air emprisonné dans le réservoir d'eau et le système de filtration.
Le débit d'eau est réduit	La cartouche de filtre est bloquée. Vérifiez si l'icône de filtre s'allume.	Remplacez la cartouche de filtre. Vous pouvez vous procurer des cartouches de filtre de rechange en visitant le site fisherpaykel.com ou en appelant le service à la clientèle de Fisher & Paykel.
	Conduite d'alimentation en eau entortillée.	
Accumulation de glace dans le compartiment congélateur	La porte du congélateur ne ferme pas correctement.	Déplacez les aliments dans le congélateur afin de pouvoir fermer la porte correctement.
		Vérifiez et nettoyez le joint d'étanchéité de la porte.
Sons produits par l'appareil à glaçons	Fonctionnement normal de l'appareil à glaçons.	Consultez la section 'Avertissements à l'intention de l'utilisateur et sons'.
Les glaçons sont de trop petite ou grande taille	La pression d'eau est insuffisante ou excessive.	Vérifiez la pression d'eau.

SERVICE ET GARANTIE

Pour plus de détails sur la garantie du fabricant et les coordonnées pour le service, reportez-vous au manuel d'entretien et de garantie distinct, fourni avec votre appareil.

Ce produit a été conçu pour une utilisation dans un environnement domestique normal (résidentiel). Il n'est pas conçu pour une utilisation commerciale quelconque. Toute utilisation commerciale affectera la garantie du fabricant de ce produit

Remplir et conserver pour référence ultérieure :

Modèle _____

N° de série _____

Date d'achat _____

Acheteur _____

Détaillant _____

Ville _____

État/Province _____

Code postal _____

Pays _____

FISHERPAYKEL.COM

© Fisher & Paykel Appliances 2021. Tous droits réservés.

Les modèles illustrés dans ce guide peuvent ne pas être disponibles dans tous les pays et sont sujets à modifications sans préavis.

Les caractéristiques de produit présentées dans ce guide s'appliquent aux modèles et produits spécifiques qui y sont décrits à la date de publication. Dans le cadre de notre politique d'amélioration en permanence de nos produits, ces caractéristiques peuvent être modifiées à tout moment.

Pour les plus récentes informations sur la disponibilité des modèles et des caractéristiques dans votre pays, veuillez visiter notre site Web ou contacter votre détaillant Fisher & Paykel local.

849754D 06.21